

IMRITA
WHOLE HOUSE WATER FILTRATION SYSTEM

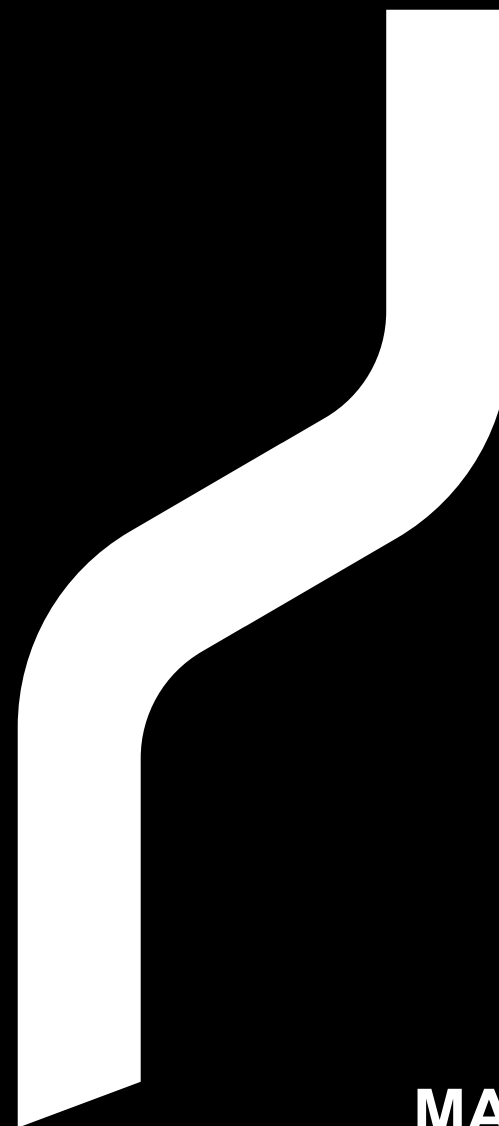

H2O nanotec s.r.o.

Ludvíkovice 271, 407 13 Ludvíkovice

info@h2onanotec.cz | www.h2onanotec.cz

MANUÁL

IMT-D5

MADE IN CHINA

PODĚKOVÁNÍ

Děkujeme za výběr značky IMRITA.

Před instalací přístroje doporučujeme si pečlivě přečíst tento návod.

Máte-li během používání jakékoli dotazy, přečtete si prosím pozorně tento návod nebo nás kontaktujte přímo. Email: info@h2onanotec.cz

Vaše cenné komentáře k našim produktům a službám jsou velmi vítány.

OBSAH

Princip funkce přístroje.....	1
Schematický obrázek.....	1
Funkce a vlastnosti.....	1
Parametry přístroje.....	2
Filtrační vložky.....	2
Výměna filtračních vložek.....	2
Elektrické schéma	3
Princip výroby vody.....	3
Princip proplachování UF membrány.....	3
Zpětný proplach UF membrány.....	4
Instalace	4
Pokyny k instalaci.....	4
Jednotlivé kroky instalace přístroje.....	5
Údržba přístroje	5
První použití	5
Denní údržba.....	6
Skladování.....	6
Pokyny k používání přístroje.....	6
Použití.....	6
Poruchy funkce a jejich náprava.....	9
Obsah balení	9

PRINCIP FUNKCE PŘÍSTROJE

Schématický obrázek

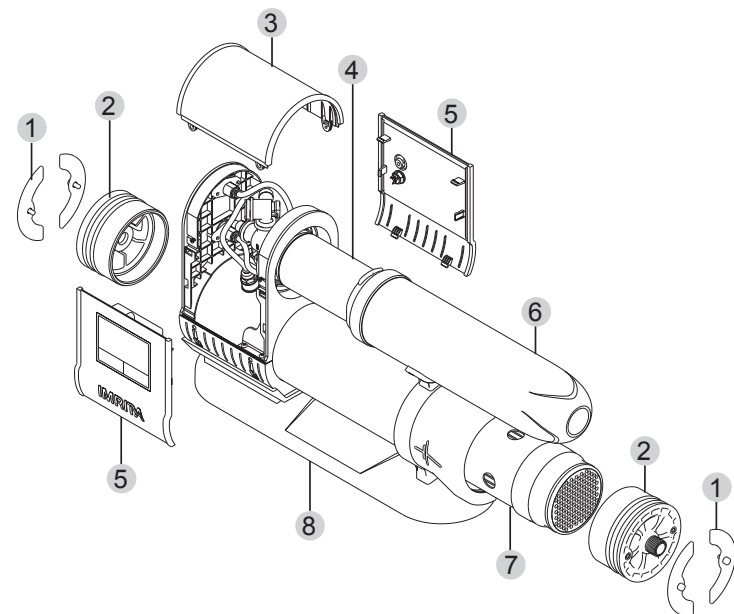

- | | | | |
|------------|-----------------|-------------------------|-------------------------------------|
| 1 Přepážka | 2 Uzávěr | 3 Kryt | 4 Filtrační vložka s aktivním uhlím |
| 5 Kryt | 6 Těleso filtru | 7 UF filtrační membrána | 8 Základna přístroje |

Obr.1 Schématický obrázek

Funkce a vlastnosti

Čistá voda se sladkou chutí.

1. Ultra filtrační membrána, vysoká účinnost filtrace až 0,01 mikronu, odstraňuje sediment, rez, koloidy, bakterie a další škodlivé látky ve vodě, prospěšné prvky a minerály zůstávají ve vodě obsaženy.
2. Hluboká adsorpce aktivního uhlíku, který může odstranit organické sloučeniny a chlór ve vodě.

Snadná výměna filtrační patrony

1. Zpevněná tlumivá konstrukce pro UF membránu, snadno vyměnitelná.
2. Integrovaná karbonová filtrační patrona, rychlé připojení.

Údržba UF membrány pro dosažení dlouhé životnosti

1. Použit materiál PAN, silná odolnost proti znečištění.
2. PAN membrána má povrchovou úpravu odolnou proti znečištění a umožňuje snadné proplachování.
3. Dva režimy proplachování: proplachování a zpětné proplachování, které vymývá částice zachycené během přípravy vody a prodlužuje životnost filtru.

Snadná instalace

1. Stabilní držák, snadné umístění přístroje.
2. 1/2" a 1/4" rychlospojky pro PE trubky, snadná instalace trubek.

Inteligentní řídicí systém

Upozorní na výměnu filtrační patrony.

Parametry přístroje



Název produktu: Ultrajemný filtrační přístroj	Typy filtračních vložek: UF+C
Identifikační číslo: IMT-D5	Filtrační schopnost: 0,01µm
Průtok: 2.4L/min	Objem vyčištěné vody: 3100L
Vstupní tlak: 0.1-0.4MPa	Teplota: 5 - 38°C
Použití: vodovodní řád	Příkon: 6W
Napětí/ Frekvence: 110-240V~50/60Hz	Rozměry: 485x134x288(mm)

Filtrační vložky

Filtrační vložka	Filtrační schopnost	Materiál	Množství
UF membrána	0.01µm	PAN	1ks
Aktivní uhlí	10-24 mesh	Aktivní uhlí	1ks

Výměna filtračních vložek

Při dlouhodobém používání filtračního přístroje bude průtok vody postupně klesat, pravidelně vyměňujte filtrační patronu, aby průtok vody dosáhl standardu.

Filtrační vložka	Doporučený interval (měsíce)	Vyobrazení vložky
UF membrána	24-36	
Aktivní uhlí	6-12	

Elektrické schéma

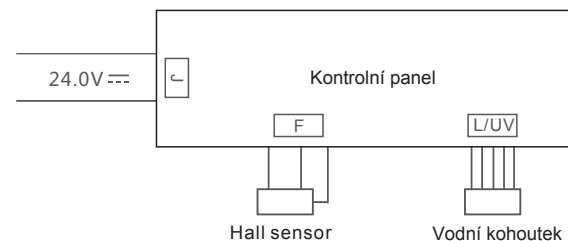

Princip výroby vody

Během přípravy vody vstupuje zdrojová voda přes přívod, protéká UF membránou a následně filtrační patronou s aktivním uhlím postupně ve směru šipky, nakonec vyčištěná voda vytéká z výstupu.

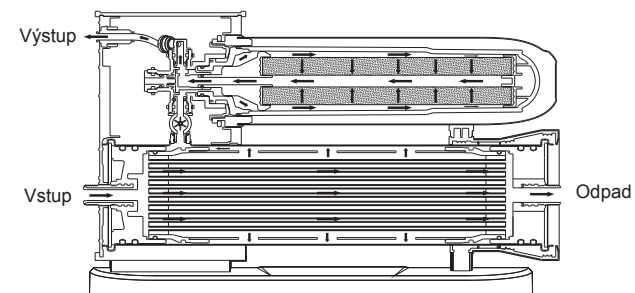

Obr.2 Princip výroby vody

Výroba filtrované vody

Zapněte kohoutek pro filtrovanou vodu, zdrojová voda vstupuje přes přívod, protéká UF membránou, po filtraci UF membránou, teče dále přes čidlo čidla do filtrační patrony s aktivním uhlím, nakonec vyčištěná voda vytéká z výstupu.

Princip proplachování UF membrány

Zapněte proplachovací kohoutek a vypněte kohoutek pro čištní vody, čistička je ve stavu proplachování, zdrojová voda vstupuje do UF membrány přes přívod a odstraní škodliviny z filtračního přístroje, škodliviny odtečou z proplachovacího portu.

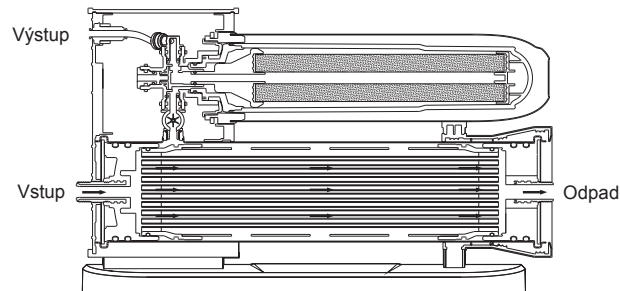

Obr.3 Princip proplachu UF membrány

Zpětný proplach UF membrány

Vypněte přívod vody a zapněte proplachovací ventil, UF membrána je ve stavu zpětného proplachu a voda se dostane do odtoku; Ve stavu zpětného proplachu se zdrojová voda pod tlakem dostane do vnitřku UF membrány zvenčí a odplaví škodliviny a nakonec odteče z proplachovacího portu do odpadu.

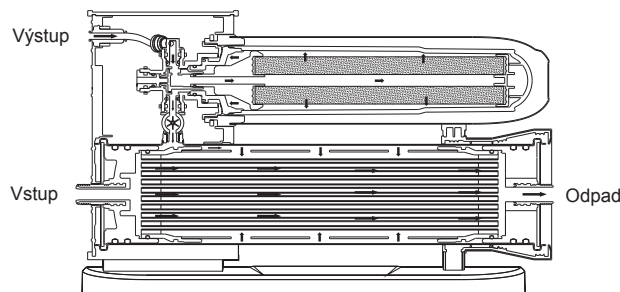

Obr.4 Princip zpětného proplachu UF membrány

INSTALACE

Pokyny k instalaci

1. Aby filtrační přístroj splňoval vaše požadavky na vodu (kvalita a průtok vody), musí být dodrženy vstupní parametry viz. tab. Parametry přístroje;
2. Veškeré příslušenství související s čističkou vody, jako je potrubí, armatury, kohoutek, by mělo splňovat příslušné normy.
3. Filtrační přístroj neinstalujte venku, aby se zabránilo zamrznutí a popraskání; Zároveň se vyhněte přímému slunečnímu záření, aby se zabránilo rychlému stárnutí plastového obalu; Pokud je instalace provedena venku, musí být přidána odpovídající ochranná zařízení.

Jednotlivé kroky instalace přístroje

1. Instalace vodovodního kohoutku

Použijte prosím elektrickou vrtačku k vyvrtání otvoru o průměru 30 mm. Pokud je v kuchyňském dřezu otvor předpřipraven, ignorujte tento krok. Připevněte vodovodní kohoutek a nainstalujte 1/4" PE trubkový konektor.

2. Trubkové připojení

- 1) Sejměte koncové uzávěry INLET (VSTUP), FLUSH (ODPAD), OUTLET (VÝSTUP).
- 2) Jeden konec nerezové opletené hadice spojte s přívodem vody z vodovodu a druhý konec spojte s filtračním přístrojem na vstup vody INLET (VSTUP).
- 3) Použijte 1/4" PE hadici pro spojení vodovodního kohoutku pro filtrovanou vodu s čističkou vody OUTLET (VÝSTUP).
- 4) Vodovodní kohoutek pro užitkovou vodu spojte pomocí nerezové opletené hadice spojte s 1/2" rychlospojku s přívodem vody FLUSH (ODPAD). (Jak je znázorněno na obrázku 5)

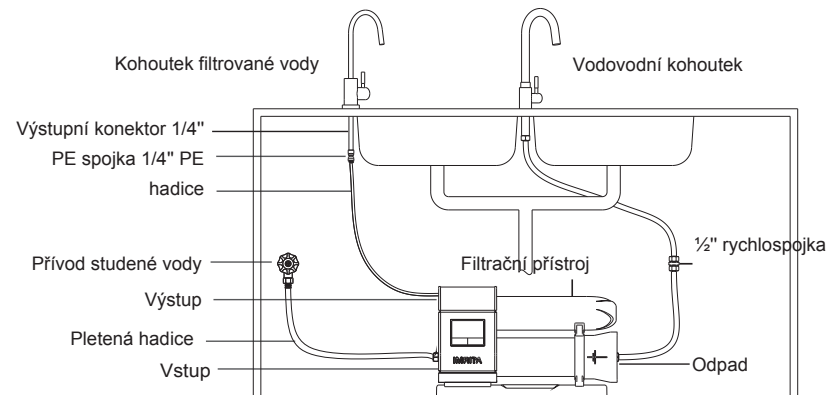

Obr.5 Instalační schéma

3. Detekce úniku

Po dokončení instalace zapněte přívodní ventil studené vody pro připojení vody z vodovodu; Pečlivě zkontrolujte spoje, potrubí, zda nedochází k úniku vody.

ÚDRŽBA PŘÍSTROJE

První použití

Před prvním použitím propláchněte prosím filtrační přístroj podle následujících pokynů.

1. Zapněte vodovodní kohoutek propláchněte přístroj 20 minut a pak ho vypněte.
2. Zapněte kohoutek filtrované vody na 20 minut, vypněte kohoutek, pokud již vytéká čistá voda.
3. Nechte přístroj 12 hodin v klidu.
4. Zapněte kohoutek pro výrobu filtrované vody na 20 minut, pak můžete přístroj normálně používat.

Denní údržba

1. Propláchněte filtrační přístroj, když produkce vody dosáhne 20 litrů; Zapněte vodovodní kohoutek, vypněte kohoutek filtrované vody a proplachujte pokaždé 30 sekund, abyste prodloužili životnost membrány.
2. Zpětné proplachování pro obnovu průtoku čisté vody: zpětné proplachování čističky vody podle obrázku 4, zapněte vstupní ventilu pro zpětné proplachování na 1 minutu, opakujte 4-5 krát.
3. Je výhodné častěji otevírat kohoutek s užitkovou vodou kvůli proplachování filtračního přístroje.

Skladování

1. Uchovávejte filtrační přístroj na suchém a dobře větraném místě.
2. Může být zabalen po dobu 1 roku před prvním použitím, pokud jej uchováváte déle než 1 rok, je třeba přístroj znovu sterilizovat, kontaktujte prosím prodejce nebo IMRITA pro více informací.

Pokyny k používání přístroje

1. UF membránu po instalaci udržujte vlhkou, pokud bude vysychat bude rychle klesat produkce vody. Proces je nevratný, pokud membrána vyschne nelze již obnovit výrobu filtrované vody.
2. Přístroj vždy propláchněte pokud nebyl 3 dny používán.
3. Pokud je voda z řádu silně znečištěná (např. po opravě vodovodu) zapněte nejdříve všechny kohoutky v domácnosti aby se odplavily všechny nečistoty (rez, písek apod.) a výrobu filtrované vody zapněte jen když je voda čistá.
4. Celkový objem výroby vody souvisí s kvalitou vody, pokud kvalita vody není dobrá, objem se sníží a také to ovlivní životnost filtrační patrony.
5. Celkový objem výroby vody také souvisí s denním proplachováním, proplachujte filtrační přístroj dle návodu, může tak prodloužit životnost filtrační patrony.
6. Ujistěte se, že je-li ventil přívodu vody vypnutý, když nebudete delší dobu přístroj používat (více než 2 dny), můžete tak prodloužit životnost filtračního přístroje.
7. Průtok čisté vody bude postupně klesat po dlouhé době používání přístroje, ale vyčištěná voda je stále způsobilá.
8. Při poruše prosím vypněte ventil přívodu vody; Čističku vody nerozebírejte sami.
9. V případě jakýchkoli pochybností při používání se prosím obraťte na prodejce nebo na IMRITA.

Použití

1. Připojte napájecí adaptér

Připojte adaptér do zásuvky a připojte stejnosměrný konec adaptéru k napájecímu portu čističky vody.

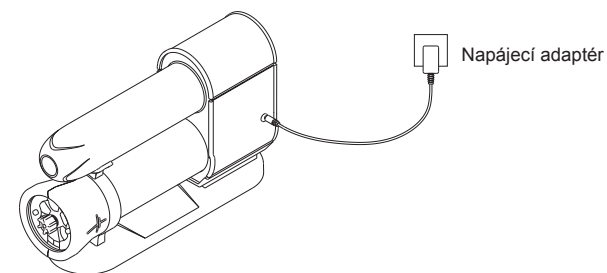

Obr.6 Schéma připojení napájecího adaptéru

2. Zobrazení stavu

„SET“ & „RESET“ (Jak je znázorněno na obr.7-2) – Stiskněte libovolné tlačítko z těchto dvou na ovládacím panelu, kterým lze aktivovat obrazovku (jak je znázorněno na obr.7-1). Filtrační patrona indikuje rozsvícení světel na obrazovce modrou barvou, která ukazuje, že čistička vody je připravena na výrobu vody.

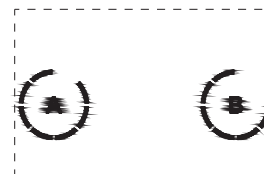

Pic.7-1: Zobrazení stavu



Pic.7-2: tlačítka a jejich funkce

3. Výměna filtru

Indikátory filtrační patrony budou blikat automaticky po vypršení doby použitelnosti; Filtrační patronu vyměňte včas. (Jak ukazuje obrázek 8)

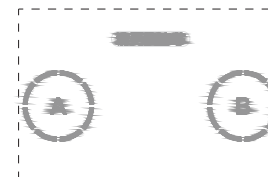

Obr.8 indikace výměny patrony

4. Výměna patrony s aktivním uhlím

1. Vypněte přívodní ventil vody, otočte a sejměte nerezový kryt, vyjměte prošlou uhlíkovou filtrační patronu.
2. Nasadte novou filtrační patronu do správné polohy (Jak je znázorněno na obrázku 9).
3. Stiskněte tlačítko „RESET“ pro resetování, dokud na indikátoru filtrační patrony nesvítí všechny LED diody v kruhu.

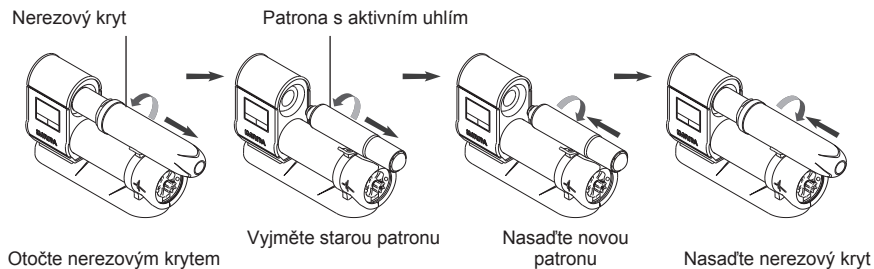

Obr.9: schéma výměny filtrační patrony

5. Výměna UF membrány

Životnost UF membrány je obvykle delší než 3 roky; vzhledem k rozdílu kvality vody v různých místech je životnost odlišná. Pokud se průtok filtrované vody postupně snižuje, a neobnovuje se po opakovaném proplachování UF membrány na požadovanou hodnotu, je nutné vyměnit UF membránu.

- 1) Vypněte přívodní ventil vody a odšroubujte opletenou nerezovou hadici.
- 2) Odšroubujte šrouby upevněné na přepážce, sejměte také přepážku a koncový uzávěr a vyndejte prošlou UF membránu.
- 3) Nasadte novou UF membránu do správné polohy, potom nasadte zpět koncový uzávěr a přepážku, připevňte přepážku. (Jak je znázorněno na obr. 10)
- 4) Stiskněte tlačítko „RESET“ pro resetování, dokud na indikátoru filtrační patrony nesvítí všechny LED diody v kruhu.
- 5) Detekce úniku vody, po dokončení instalace pečlivě zkontrolujte připojení všech spojů, zda nedochází k úniku vody.

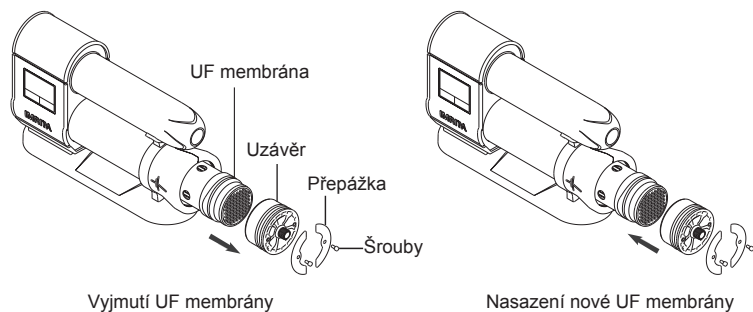

Obr.10 Výměna UF membrány

6. Vynucené vynulování filtrační patrony

Stiskněte „RESET“ na více než 3 sekundy a vyberte patronu, která má být resetovaná; Stiskněte „SET“ na více než 3 sekundy a vybraná patrona bude vynulovaná.

PORUCHY FUNKCE A JEJICH NÁPRAVA

Porucha	Odstranění problému	Činnost
LED displej nesvítí	Napájení není připojeno nebo je hlavní deska rozbitá	Zkontrolujte napájení nebo vyměňte hlavní desku
Filtrovaná voda nevytéká	Zdroj vody je vypnutý	Vyčkejte obnovení dodávky vody
	Ventil přívodu vody je zavřený	Zapněte přívod studené vody
Únik vody z filtračního zařízení	Těsnící kroužek koncového víčka není dobře nainstalován nebo je poškozen	Znovu upevněte těsnící kroužek nebo jej vyměňte
	Matice na spletené hadici není utažená nebo není dobře namontovaná rozpěrka	Přeinstalujte rozpěrku a utáhněte matici
Únik vody ve spojení	Těsnící kroužek chybí nebo se posunul	Zkontrolujte, zda těsnící kroužek je na svém místě
	Díly jsou nepoškozené	Utáhněte jednotlivé díly
	Těsnění jsou poškozené	Vyměňte těsnící kroužek
Zápach filtrované vody	Zdrojem zápachu je vstupní voda	Vyměňte filtrační patronu s aktivním uhlím
	Filtrační přístroj nebyl dlouho používán	Propláchněte filtrační náplň
	První propláchnutí nestačilo	Opětovné propláchnutí podle způsobu "Prvního použití"
Malý průtok filtrované vody	Vstupní tlak je příliš nízký nebo průtok vody příliš malý	Přidejte posilovací čerpadlo nebo zvýšte průtok vody
	Vstupní teplota je příliš nízká	Vyčkejte až se teplota vody zvýší
	Kvalita zdrojové vody je příliš špatná nebo UF membrána je zablokována	Propláchněte filtrační náplň

OBSAH BALENÍ

Ultrajemný filtrační přístroj na vodu	Nerezové těleso
Vodovodní kohoutek pro filtrovanou vodu	1/4" přípojovací hadice
Napájecí adaptér	Manuál
Certifikáty	Balící list

